

# LEYKOS

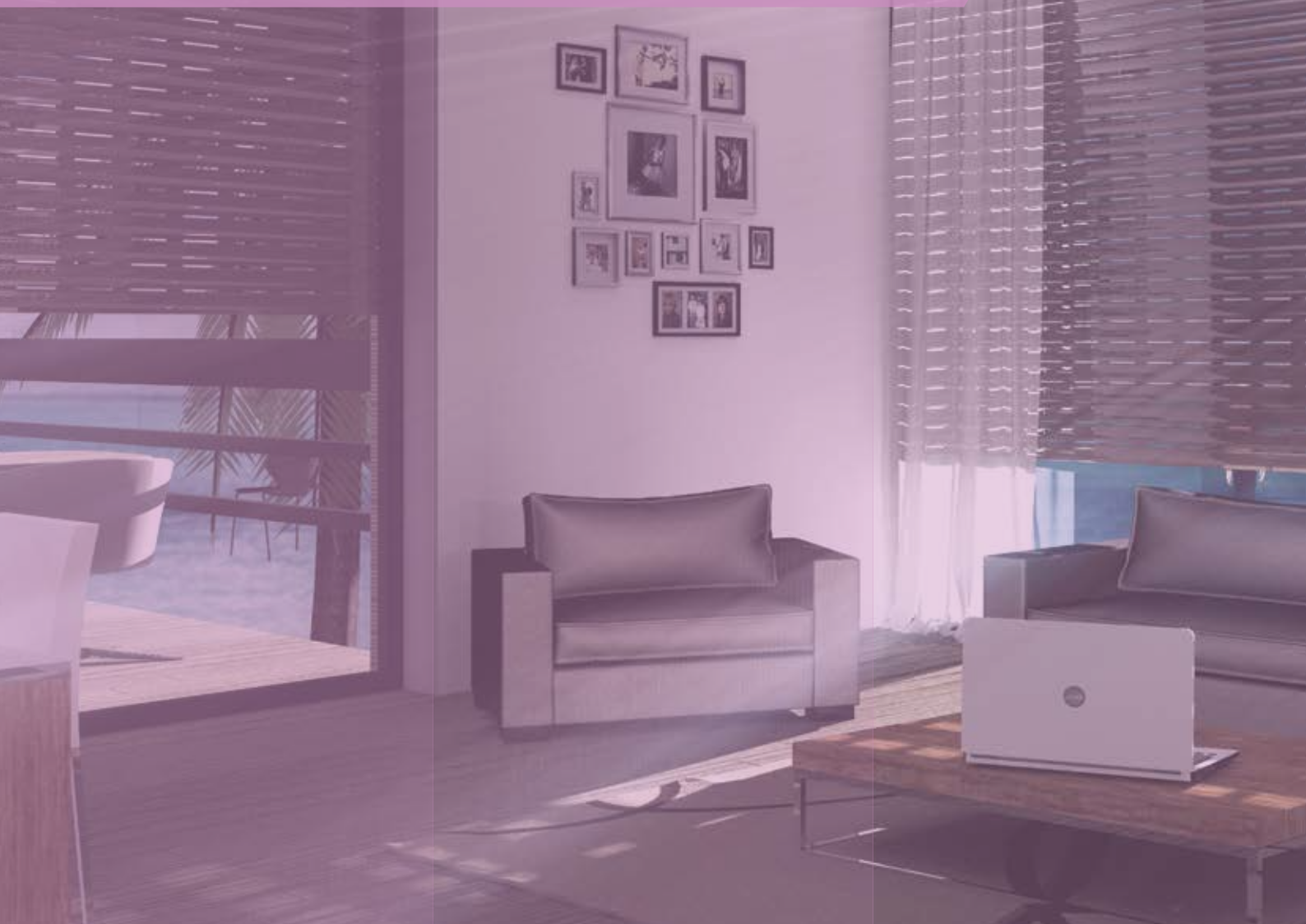

PRACAL  
profili per tapparelle



NOVITÀ 2017









+ LUMINOSITÀ



+ VENTILAZIONE



+ VISIBILITÀ



QUALITÀ  
CERTIFICATA



FACILE  
INSTALLAZIONE



- ALLERGIE



**LEYKOS è l'innovativo avvolgibile con stecche coibentate a foro largo concepito per offrire maggiore areazione e illuminazione in tutti gli ambienti della casa anche a tapparella abbassata, grazie alla particolare asola presente nella stecca.**

La dimensione dell'asola con un'altezza di 5 mm e una larghezza di 80/160 mm di gran lunga superiore a quella tradizionale che invece è alta 2 mm e larga 17 mm, rende unico e distintivo questo tipo di avvolgibile. LEYKOS favorisce, a tapparella abbassata, il riciclo dell'aria all'interno dell'abitazione e, nel contempo, permette l'irradiazione della luce solare all'interno degli ambienti di oltre il 60% in più rispetto a un avvolgibile tradizionale.

Mantenere gli ambienti ben arieggiati è fondamentale contro la formazione di muffe e altri micro-organismi che, oltre a rendere l'ambiente antiestetico, si rivelano nocivi alla salute causando patologie legate all'apparato respiratorio.

LEYKOS tiene alla salute delle persone e grazie al suo unico design permette, anche con il telo completamente abbassato, di far entrare la quantità necessaria di luce ed aerazione che rendono salubri gli ambienti favorendo un corretto riciclo dell'aria.

LEYKOS è realizzato in alluminio coibentato a schiuma poliuretana ecologica ad alta e media densità la quale fornisce al profilo la rigidità essenziale per un prodotto di qualità e durevole nel tempo. LEYKOS non necessita di manutenzione post installazione.



# LEYKOS

LA CARATTERISTICA PRINCIPALE DI LEYKOS È LA SUA MAXI ASOLA CHE, GRAZIE ALLE SUE DIMENSIONI MAGGIORATE RISPETTO A UNA TAPPARELLA TRADIZIONALE, PERMETTE UNA MIGLIORE AERAZIONE E LUMINOSITÀ DEGLI AMBIENTI.

### Luminosità e Privacy

Con LEYKOS è possibile godere di luce naturale tra le mura domestiche anche ad avvolgibile chiuso, evitando riflessi e sguardi fastidiosi.

In questo modo anche la tua privacy è garantita permettendo di vivere e i tuoi spazi e la tua famiglia in totale serenità.

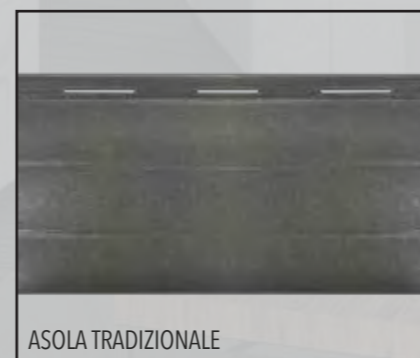

ASOLA TRADIZIONALE



ASOLA LEYKOS

### Qualità della vita

Passiamo il 90% del nostro tempo all'interno di spazi chiusi, per cui un ambiente ben arieggiato e soleggiato è fondamentale per una qualità della vita migliore. LEYKOS impedisce la formazione e la proliferazione di micro particelle dannose alla salute.



## Tinta unita



## Finto legno



## Colori particolari



## Colori Raffaello



NB: Pracal non garantisce la perfetta corrispondenza cromatica tra i campioni qui riportati e il prodotto finito. Tali differenze, se presenti, non sono contestabili.

NB: Pracal non garantisce la perfetta corrispondenza cromatica tra i campioni qui riportati e il prodotto finito. Tali differenze, se presenti, non sono contestabili.



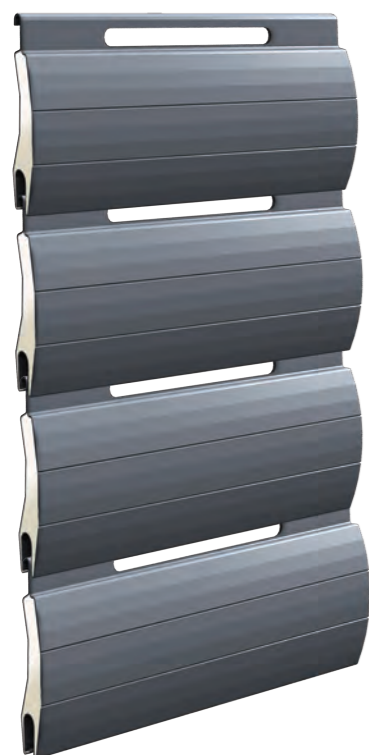

DIAMETRI DI AVVOLGIMENTO su rullo da 60 mm	
H 1000	Ø 145
H 1200	Ø 155
H 1300	Ø 155
H 1400	Ø 160
H 1500	Ø 170
H 1600	Ø 170
H 1700	Ø 175
H 1800	Ø 180
H 1900	Ø 190
H 2000	Ø 190
H 2200	Ø 200
H 2400	Ø 205
H 2600	Ø 210
H 2800	Ø 220
H 3000	Ø 230
H 3300	Ø 240

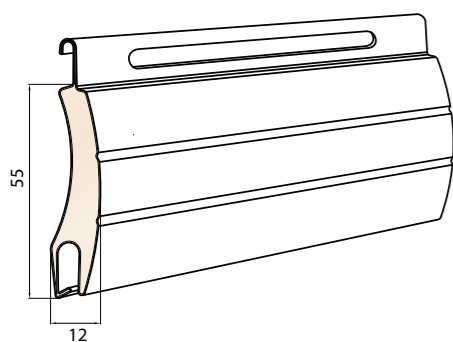

### CARATTERISTICHE TECNICHE

Misura nominale	12x55	mm
Larghezza massima consigliata	4200	mm
Barre per 1 m di altezza	n°20	
Produzione standard	6500	mm
Spessore della lamiera	ca. 0,36	mm
Peso telo/mq	MD ca. 5   HD ca.6	kg



### PIÙ SICUREZZA con il sistema di chiusura

Leykos prevede l'inserimento opzionale del **catenacciolo intermedio di sicurezza** che viene montato direttamente sulla stecca all'altezza desiderata del telo, e tramite chiusura manuale, impedisce il sollevamento della tapparella.

### GUIDE E TERMINALI COMPATIBILI

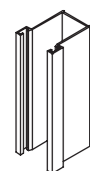

Guida in alluminio A16

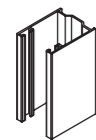

Guida in alluminio A27

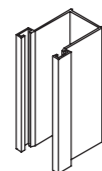

Guida in alluminio A28

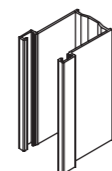

Guida in alluminio A30



Guida in alluminio A40

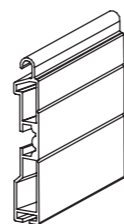

Terminale in alluminio 12x55

# LEYKOS



**PRACAL**  
profili per tapparelle

**PRACAL srl**

C.da Sant'Antuono Z.I.

84035 POLLA (Sa)

t. (+39) 0975 39 04 58

fax (+39) 0975 39 15 18

P.IVA 03491040659

[www.pracal.com](http://www.pracal.com) - [pracal@pracal.com](mailto:pracal@pracal.com)